

AE²

Informationspaket



Tecumseh



AE²

Informationspaket

Inhaltsverzeichnis AE²

AE² Informationspaket

Vorteile des neuen AE ² Verdichters.....	3
Die AE ² Verdichter	4
AE ² Spannungsvarianten	11
Entwicklungsplan AE ²	12
AE ² - Nomenklatur – Tecumseh Europe	13
AE ² Zertifizierung.....	14
Lötausführung AE ²	15
Befestigung AE ²	17
Technische Daten AE ² Normalkühlung 134a.....	18
Technische Daten AE ² Tiefkühlung 404A	19
Technische Daten AE ² Normalkühlung 404A.....	20
Technische Daten AE ² Normalkühlung R290.....	21
Technische Daten AE ² Tiefkühlung R290.....	22
Vorteile der AE ² Verdichter gegenüber den AE Verdichtern.....	23
Artikelnummern der Ersatzteile	26
Artikelnummern der Ersatzteile	27
Industrieverpackung des AE ²	28
Einzelverpackung des AE ²	28
Verflüssigungssätze AE ²	29
Eingestellte Modelle AE/AEZ.....	33

Vorteile des neuen AE² Verdichter

REDUZIERTER ENERGIEVERBRAUCH

In seiner Größe: der Verdichter mit höchstem Wirkungsgrad auf dem Markt

MAXIMALE LEISTUNG BEI REDUZIERTEN BAUMASSEN

Eine Leistung, die normalerweise nur von größeren Verdichtern angeboten werden

EINE UMWELTFREUNDLICHE ANTWORT

Entwickelt für „grünes“ Kältemittel R290 (Propan), funktioniert auch mit R134a und R404A

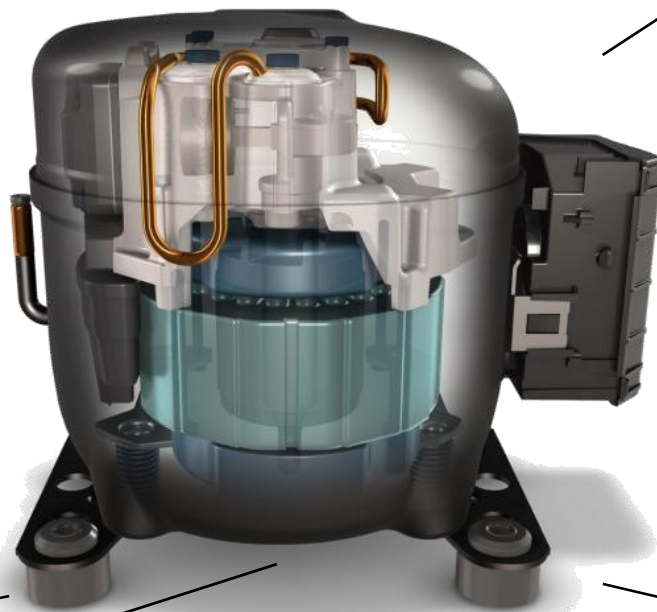

SERVICE UND TECHNISCHER SUPPORT

Ein kompetentes Netzwerk von Anwendungstechnikern, Testlaboren und Kundendienst stehen Ihnen zur Verfügung

WELTWEIT LIEFERBAR

Verdichter kann örtlichen Spezifikationen angepasst werden

BEWÄHRTE ZUVERLÄSSIGKEIT

Mehr als 50 Jahre AE Verdichter- Erfahrung in der gewerblichen Kühlung

Die AE² Verdichter

R290 (Propan)		R134a		R404A		R22	R407C
LBP	HBP	LBP	HBP	LBP	HBP	HBP	AC
AE2410U	AE4425U	AE1390Y	AE4425Y	AE2410Z	AE4425Z	AE4425E	AE5465C
AE2415U	AE4430U	AE2410Y	AE4430Y	AE2415Z	AE4430Z	AE4430E	AE5470C
AE2420U	AE4440U	AE2413Y	AE4440Y	AE2420Z	AE4440Z	AE4440E	
	AE4450U	AE2415Y	AE4450Y	AE2425Z	AE4450Z	AE4450E	
	AE4460U		AE4456Y		AE4460Z	AE4460E	
			AE4460Y		AE4470Z	AE4470E	

- Die Verdichter sind in der Standardausführung sowohl mit herkömmlichen Kältemitteln (R134a, R404A und R407C) **als auch mit dem umweltfreundlicheren Kältemittel Propan (R290) verfügbar.**
- Die Produktpalette R134a HP ist um das Modell **AE4460Y erweitert worden – mehr Leistung in reduzierter Größe.**

Die AE² Verdichter

CROSS REF DER AE² VERDICHTER MODELLE HBP R134a

HBP R134a				
ALT	NEU			
Verdichter AEZ/AE	Verdichter AE ²	Spannung	Artikel-Nr. AE ²	Ausführung
AEZ4425Y / AE3425Y	AE4425Y	FZ	AE-1013-FR	Standardausführung
			AE-1014-FR	Zugentlastung + Klemmleiste
		GS	AE-1054-FR	Standardausführung
			AE-1055-FR	Zugentlastung + Klemmleiste
		AA	AE-1071-FR	Standardausführung
			AE-1072-FR	Zugentlastung + Klemmleiste
AEZ4430Y	AE4430Y	FZ	AE-1036-BF	Standardausführung
			AE-1037-BF	Zugentlastung + Klemmleiste
		AA	AE-1035-FR	Standardausführung
			AE-1036-FR	Zugentlastung + Klemmleiste
		GS	AE-1056-FR	Standardausführung
			AE-1057-FR	Zugentlastung + Klemmleiste
CAE4440Y / AE3440Y	AE4440Y	FZ	AE-1038-BF	Standardausführung
			AE-1039-BF	Zugentlastung + Klemmleiste
		AA	AE-1050-FR	Standardausführung
			AE-1051-FR	Zugentlastung + Klemmleiste
		GS	AE-1046-FR	Standardausführung
			AE-1047-FR	Zugentlastung + Klemmleiste
CAE4448Y	AE4450Y	FZ	AE-1020-BF	Standardausführung
			AE-1021-BF	Zugentlastung + Klemmleiste
		AA	AE-1052-FR	Standardausführung
			AE-1053-FR	Zugentlastung + Klemmleiste
		ES	AE-1060-FR	Standardausführung
			AE-1061-FR	Zugentlastung + Klemmleiste
		FS	AE-1100-FR	Standardausführung
			AE-1101-FR	Zugentlastung + Klemmleiste
GS	AE-1070-FR	Junior Schaltkasten		
CAE4456Y	AE4456Y	FZ	AE-1034-BF	Standardausführung
			AE-1035-BF	Zugentlastung + Klemmleiste
		GS	AE-1111-FR	Junior Schaltkasten
		AA	AE-1076-FR	Standardausführung
			AE-1077-FR	Zugentlastung + Klemmleiste
AE4460Y	AE4460Y	FZ	AE-1015-FR	Junior Schaltkasten
		AA	AE-1114-FR	Junior Schaltkasten
		GS	AE-1112-FR	Junior Schaltkasten

Die AE² Verdichter

CROSS REF DER AE² VERDICHTER MODELLE LBP R134a

LBP R134a					
Verdichter AEZ/AE	Ersatzverdichter	Spannung	Artikel-Nr.	Ausführung	Verfügbarkeit
AEZ1380Y	AE1390Y	FZ	AE-1019-BF	Standardausführung	verfügbar
			AE-1017-BF	Zugentlastung + Klemmleiste	verfügbar
AEZ1370Y	THG1374YS	FZ	2077831152	Standardausführung	Jan. 2015
AEZ1365Y	THG1365YS	FZ	2077431152	Standardausführung	verfügbar
CAE2414Y	AE2415Y	FZ	In Arbeit	Zugentlastung + Klemmleiste	Jan. 2015
CAE2412Y / AE1412Y	AE2413Y	FZ	AE-1053-BF	Zugentlastung + Klemmleiste	Jan. 2015
CAE2410Y / AE1410Y	AE2410Y	FZ	AE-1052-BF	Zugentlastung + Klemmleiste	Jan. 2015

Die AE² Verdichter

CROSS REF DER AE² MODELLE HBP R404A

HBP R404A				
Verdichter AEZ/AE	Verdichter AE ²	Spannung	Artikel-Nr. AE ²	Ausführung
AEZ4425Z	AE4425Z	FZ	AE-1005-FR	Standardausführung
			AE-1006-FR	Zugentlastung + Klemmleiste
		AA	AE-1062-FR	Standardausführung
			AE-1063-FR	Zugentlastung + Klemmleiste
		GS	AE-1048-FR	Standardausführung
			AE-1049-FR	Zugentlastung + Klemmleiste
AEZ4430Z / AE3430Z	AE4430Z	FZ	AE-1007-FR	Standardausführung
			AE-1008-FR	Zugentlastung + Klemmleiste
		AA	AE-1086-FR	Standardausführung
			AE-1087-FR	Zugentlastung + Klemmleiste
		GS	AE-1078-FR	Standardausführung
			AE-1079-FR	Zugentlastung + Klemmleiste
AEZ4440Z / AEZ3440Z / AE9440Z	AE4440Z	FZ	AE-1003-FR	Standardausführung
			AE-1004-FR	Zugentlastung + Klemmleiste
		AA	AE-1088-FR	Standardausführung
			AE-1089-FR	Zugentlastung + Klemmleiste
		GS	AE-1058-FR	Standardausführung
			AE-1059-FR	Zugentlastung + Klemmleiste
CAE4450Z / AE3450Z / CAE9450Z	AE4450Z	FZ	AE-1017-FR	Standardausführung
			AE-1018-FR	Zugentlastung + Klemmleiste
		FS	AE-1064-FR	Standardausführung
			AE-1065-FR	Zugentlastung + Klemmleiste
		ES	AE-1073-FR	Standardausführung
			AE-1074-FR	Zugentlastung + Klemmleiste
		AA	AE-1104-FR	Standardausführung
			AE-1105-FR	Zugentlastung + Klemmleiste
		GS	AE-1083-FR	Junior Schaltkasten
		CAE4460Z / CAE9460Z	AE4460Z	FZ
AE-1002-FR	Zugentlastung + Klemmleiste			
GS	AE-1080-FR			Junior Schaltkasten
	AA			AE-1066-FR
AE-1067-FR	Zugentlastung + Klemmleiste			
CAE4470Z / CAE9470Z	AE4470Z	FZ	AE-1016-FR	Junior Schaltkasten
		ES	AE-1069-FR	Junior Schaltkasten
		FS	AE-1099-FR	Junior Schaltkasten
		AA	AE-1075-FR	Junior Schaltkasten

Die AE² Verdichter

CROSS REF DER AE² MODELLE R404A

LBP R404A				
Verdichter AEZ/AE	Verdichter AE ²	Spannung	Artikel-Nr. AE ²	Ausführung
AEZ2411Z	AE2410Z	AA	AE-1092-FR	Standardausführung
			AE-1093-FR	Zugentlastung + Klemmleiste
		GS	AE-1108-FR	Standardausführung
			AE-1109-FR	Zugentlastung + Klemmleiste
		FZ	AE-1025-FR	Standardausführung
			AE-1026-FR	Zugentlastung + Klemmleiste
AEZ2415Z	AE2415Z	AA	AE-1106-FR	Standardausführung
			AE-1107-FR	Zugentlastung + Klemmleiste
		FZ	AE-1009-FR	Standardausführung
			AE-1010-FR	Zugentlastung + Klemmleiste
		GS	AE-1081-FR	Standardausführung
			AE-1082-FR	Zugentlastung + Klemmleiste
CAE2417Z / AE1417Z / CAE2420Z / AE1420Z	AE2420Z	FZ	AE-1029-FR	Standardausführung
			AE-1030-FR	Zugentlastung + Klemmleiste
		AA	AE-1027-FR	Standardausführung
			AE-1028-FR	Zugentlastung + Klemmleiste
		GS	AE-1102-FR	Junior Schaltkasten
CAE2424Z	AE2425Z	FZ	AE-1039-FR	Junior Schaltkasten
		ES	AE-1103-FR	Junior Schaltkasten
		FS	AE-1110-FR	Junior Schaltkasten
		AA	AE-1068-FR	Junior Schaltkasten

Die AE² Verdichter

AE² VERDICHTER MODELLE R290

HBP R290			
Verdichter AE ²	Spannung	Artikel-Nr. AE ²	Ausführung
AE4425U	FZ	AE-1040-FR	Standardausführung
		AE-1041-FR	Zugentlastung + Klemmleiste
AE4430U	FZ	AE-1019-FR	Standardausführung
		AE-1020-FR	Zugentlastung + Klemmleiste
AE4440U	FZ	AE-1021-FR	Standardausführung
		AE-1022-FR	Zugentlastung + Klemmleiste
AE4450U	FZ	AE-1023-FR	Standardausführung
		AE-1024-FR	Zugentlastung + Klemmleiste
AE4460U	FZ	AE-1037-FR	Standardausführung
		AE-1038-FR	Zugentlastung + Klemmleiste

AE² VERDICHTER MODELLE R290

LBP R290			
Verdichter AE ²	Spannung	Artikel-Nr. AE ²	Ausführung
AE2410U	FZ	AE-1042-FR	Standardausführung
		AE-1043-FR	Zugentlastung + Klemmleiste
AE2415U	FZ	AE-1011-FR	Standardausführung
		AE-1012-FR	Zugentlastung + Klemmleiste
AE2420U	FZ	AE-1044-FR	Standardausführung
		AE-1045-FR	Zugentlastung + Klemmleiste

CROSS REF AE² VERDICHTER MODELLE R407C

R407C					
Verdichter AEZ/AE	Verdichter AE ²	Spannung	Artikel-Nr. AE ²	Ausführung	Verfügbarkeit
AE5465C	AE5465C	FZ	AE-1120-FR	PSC	Nov. 2014
	AE5465C	FZ	AE-1118-FR	CSR	Nov. 2014
AE5470C	AE5470C	FZ	AE-1121-FR	PSC	verfügbar
	AE5470C	FZ	AE-1117-FR	CSR	Nov. 2014

Die AE² Verdichter

AE² VERDICHTER MODELLE R290

HBP R22			
Verdichter	Spannung	Artikel-Nr. AE ²	Ausführung
AE4425E	FZ	AE-1043-BF	Zugentlastung + Klemmleiste
AE4430E	FZ	AE-1051-BF	Zugentlastung + Klemmleiste
AE4440E	FZ	AE-1044-BF	Zugentlastung + Klemmleiste
AE4450E	FZ	AE-1045-BF	Zugentlastung + Klemmleiste
AE4460E	FZ	AE-1046-BF	Zugentlastung + Klemmleiste
AE4470E	FZ	AE-1047-BF	Zugentlastung + Klemmleiste

AE² Spannungsvarianten

REDUZIERUNG DER SPANNUNGSVARIANTEN

Spannung AEZ/AE	Spannung AE ²	Alternative
FZ (220v-240v / 50Hz)	FZ (220v-240v / 50Hz)	
XA (100-115V - 50/60Hz)	AA (115v / 60hz)	
HZ (208V / 60hz)	GS (220v / 50/60Hz)	ES (220V / 60Hz)
CZ (208V / 50Hz - 230V / 60Hz)		FS (220V / 50Hz)
GZ (208v / 50Hz)		
WZ	Nicht entwickelt	
M	Nicht entwickelt	

Die Verdichter **AE²** werden vorzugsweise mit den Spannungstypen **FZ**, **AA** et **GS** (Bi-Frequenz) entwickelt.

Falls die Spannung **GS** aus technischen Gründen nicht machbar ist, wird das Modell mit der Spannung **ES** oder **FS** entwickelt.

Spannungsbereich

Code	Tension	60 Hz		50 Hz	
		Mini	Maxi	Mini	Maxi
AA	115V 1 ~ 60 Hz	103	127	----	----
ES	220V 1 ~ 60 Hz	187	242	----	----
FS	220V 1 ~ 50 Hz	----	----	180	242
FZ	220V-240V 1 ~ 50 Hz	----	----	198	253
GS	220V 1 ~ 50Hz/60 Hz	187	242	180	242

AUSFÜHRUNGEN AE²

	FZ (220V/240V- 50Hz)	AA (115V - 60Hz)	GS (220V - 50/60Hz)	ES (220V - 60Hz)	FS (220V - 50Hz)
AE4425Y	CSIR	CSIR	CSIR		
AE4430Y	CSIR	CSIR	CSIR		
AE4440Y	CSIR	CSIR	CSIR		
AE4450Y	CSIR	CSIR	CSR	CSIR	CSIR
AE4456Y	CSIR	CSIR	CSR		
AE4460Y	CSR	CSR	CSR		
AE4425Z	CSIR	CSIR	CSIR		
AE4430Z	CSIR	CSIR	CSIR		
AE4440Z	CSIR	CSIR	CSIR		
AE4450Z	CSIR	CSIR	CSR	CSIR	CSIR
AE4460Z	CSIR	CSIR	CSR		
AE4470Z	CSR	CSR		CSR	CSR
AE4425U	CSIR				
AE4430U	CSIR				
AE4440U	CSIR				
AE4450U	CSIR				
AE4460U	CSIR				
AE2410Z	CSIR	CSIR	CSIR		
AE2415Z	CSIR	CSIR	CSIR		
AE2420Z	CSIR	CSIR	CSR		
AE2425Z	CSR	CSR		CSR	CSR
AE2410U	CSIR				
AE2415U	CSIR				
AE2420U	CSIR				

CSIR VERSION



CSR VERSION



AE²- Nomenklatur – Tecumseh Europe

AE4430 Y – FZ 1 A _ DCAE132. 2001

Kältemittel

Y = R134a
Z = R404A
U = R290

Techn. Zeichnung / Definition des Verdichters

(Höhe, Lötausführung,
Befestigungsmodul)

Spannung

FZ, AA, GS (ES, FS)

Entwicklungsindex des Verdichtermotors

Optionen

2000: ohne
Zugentlastung und
Klemmleiste
2001: mit
Zugentlastung und
Klemmleiste
2006: mit Junior-Box

1 = ohne Betriebskondensator

2 = mit Betriebskondensator als Option

3 = mit Betriebskondensator

AE² Zertifizierung

Model	Spannung	UL (US)/CSA Canada	VDE (Western)	CCC (China)	GOST (Russia)	GOST (Ukraine)	IRAM (Argentina)	SGS (South America)	CE (India)	SASO (KSA)
AE4425Y	FZ		X	X	X	X				
	AA	X			X	X				X
	GS	X			X	X				X
AE4430Y	FZ		X	X	X	X				
	AA	X			X	X				X
	GS	X			X	X				X
AE4440Y	FZ		X	X	X	X				
	AA	X			X	X				X
	GS	X			X	X				X
AE4450Y	FZ		X	X	X	X				
	AA	X			X	X				X
	ES	X			X	X				
	FS				X	X				
	GS	X			X	X				X
AE4456Y	FZ		X	X	X	X				
	AA	X			X	X				X
	GS	X			X	X				X
AE4460Y	FZ		X	X	X	X				
	GS	X			X	X				X
	AA	X			X	X				

Model	Spannung	UL (US)/CSA Canada	VDE (Western)	CCC (China)	GOST (Russia)	GOST (Ukraine)	IRAM (Argentina)	SGS (South America)	CE (India)	SASO (KSA)
AE4425Z	FZ		X	X	X	X				
	AA	X			X	X				X
	GS	X			X	X				
AE4430Z	FZ		X	X	X	X				
	AA	X			X	X				
	GS	X			X	X				
AE4440Z	FZ		X	X	X	X				
	AA	X			X	X				
	GS	X			X	X				X
AE4450Z	FZ		X	X	X	X				
	AA	X			X	X				
	GS	X			X	X				
	ES	X			X	X				
	FS				X	X				
AE4460Z	FZ		X	X	X	X				
	AA	X			X	X				
	GS	X			X	X				X
AE4470Z	FZ		X	X	X	X				
	AA	X			X	X				
	ES	X			X	X				X
	FS				X	X				

Model	Spannung	UL (US)/CSA Canada	VDE (Western)	CCC (China)	GOST (Russia)	GOST (Ukraine)	IRAM (Argentina)	SGS (South America)	CE (India)	SASO (KSA)
AE2410Z	FZ		X		X	X				
	AA	X			X	X				
	GS	X			X	X				
AE2415Z	FZ		X	X	X	X				
	AA	X			X	X				
	GS	X			X	X				
AE2420Z	FZ		X	X	X	X				
	AA	X			X	X				X
	GS	X			X	X				X
AE2425Z	FZ		X	X	X	X				
	AA	X			X	X				
	ES				X	X				X
	FS				X	X				

Lötausführung AE²

Die Positionen der Lötstutzen der Verdichter AE² (Prozess, Saug- und Druckleitung) müssen berücksichtigt werden und dürfen nicht vertauscht werden, damit Kälteleistung und Energieeffizienz gewährleistet werden kann.

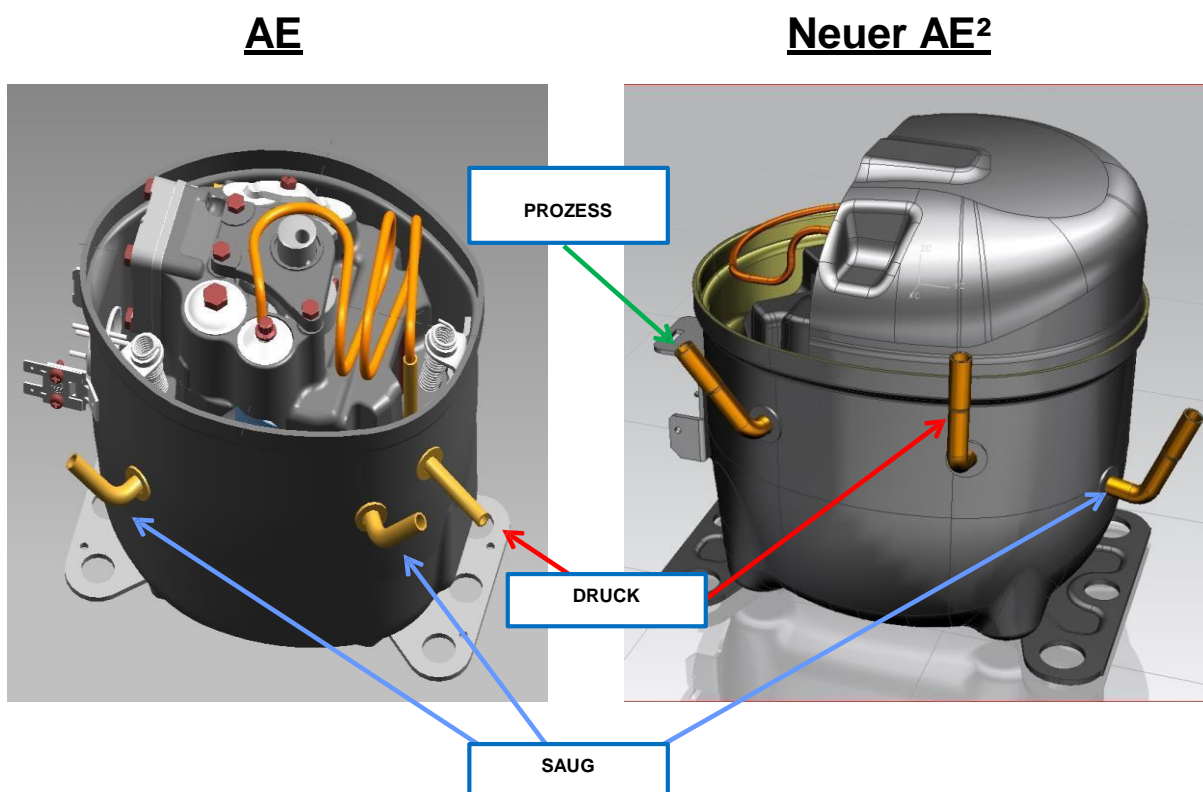







Lötausführung AE²

Dieses Dokument ist jedem Verdichter beigelegt (Einzel- und Sammelverpackung).



<p>Processo Prozessanschluss Process Processo Proceso Технологический Process ماسورة الخدمة</p>	<p>Descarga Druckanschluss Discharge Mandata Descarga Нагнетающий Refoulement ماسورة الطرد</p>
<p>Sucção Sauganschluss Suction Aspirazione Succión Всасывающий Aspiration ماسورة السحب</p>	

<p> Atenção! Respeite as posições dos tubos (processo, sucção e descarga) que não poderão ser montados invertidos.</p> <p> Caution! Respect the tubes position (process, suction and discharge) that can not be assembled with changed positions.</p> <p> ¡Atención! Respeite la posición de los tubos (proceso, succión y descarga) que no se la podrá cambiar.</p> <p> Attention Veuillez respecter les positions des tubes (process, aspiration et refoulement) qui ne doivent pas être inversés.</p>	<p> Achtung, wichtiger Hinweis! Bitte beachten Sie die Position der Lötanschlüsse (Prozess, Saug- und Druckanschluss)!</p> <p> Rispettate le posizioni indicate per i tubi (processo, aspirazione e mandata), non devono essere invertite.</p> <p>Внимание Необходимо соблюдать правильное расположение трубопроводов (всасывающий, нагнетающий и технологический), которые нельзя менять местами.</p> <p>تَحذِير "يجب الالتزام بوضع المواسير (ماسورة الخدمة ، ماسورة السحب و ماسورة الطرد) حيث لا يمكن استخدامها أي منها كبديل للأخرى"</p>
--	---



Befestigung AE²

DREI VERSCHIEDENE BEFESTIGUNGSPLETTEN:

Base Plate Footprint/Entraxe patte de fixation

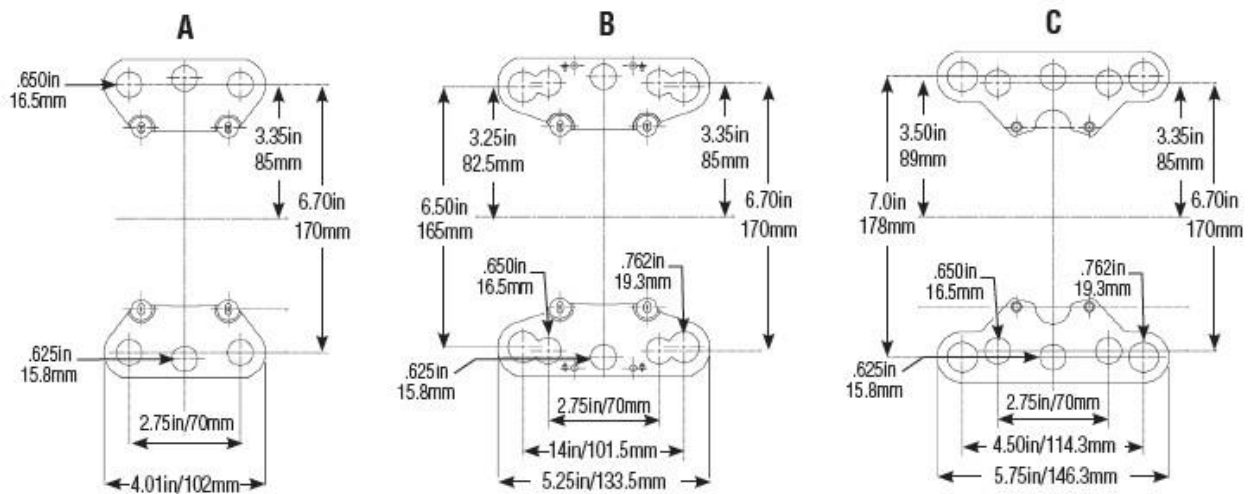

Technische Daten AE² Normalkühlung 134a

Modell	Spannung	Hubraum (cm ³)	Motor- typ	Kälteleistung (Watt) EN12900 Verflüssigungstemperatur +45°C , Unterkühlung 0K, Sauggastemp. 20°C							EN12900 Verdampfungs- temperatur -10°C	
				Verdampfungstemperatur							P abs (Watt)	COP (W/W)
				-15	-10	-5	0	5	10	15		
AE4425Y	FZ/AA/GS	6,69	CSIR	249	324	414	519	644	788	955	215	1,51
AE4430Y	FZ/AA/GS	8,02	CSIR	294	382	488	613	760	930	1127	237	1,61
AE4440Y	FZ/AA/GS	10,33	CSIR	399	508	637	790	968	1176	1417	302	1,68
AE4450Y	Z/AA/ES/FS/G	13,24	CSIR	526	672	843	1042	1273	1540	1847	370	1,82
AE4456Y	FZ/AA/GS	14,51	CSIR	579	737	921	1133	1380	1664	1990	424	1,74
AE4460Y	FZ/GS	15,09	CSIR	608	774	967	1190	1449	1747	2090	480	1,61

Modell	Spannung	Lötstutzen Aussendurchmesser			Gewicht (kg)	Befestigung (mm)
		Saug (mm- Zoll)	Druck (mm- Zoll)	Prozess (mm- Zoll)		
AE4425Y	FZ/AA/GS	6,35 - 1/4"	4,76 - 3/16"	6,35 - 1/4"	9,1	170X70
AE4430Y	FZ/AA/GS	6,35 - 1/4"	4,76 - 3/16"	6,35 - 1/4"	9,4	170X70
AE4440Y	FZ/AA/GS	7,9 - 5/16"	6,35 - 1/4"	6,35 - 1/4"	9,6	165X101,6
AE4450Y	FZ/AA/ES/FS/GS	9,5 - 3/8"	6,35 - 1/4"	6,35 - 1/4"	10,5	178X114,3
AE4456Y	FZ/AA/GS	9,5 - 3/8"	6,35 - 1/4"	6,35 - 1/4"	11	178X114,3
AE4460Y	FZ/GS/AA	9,5 - 3/8"	6,35 - 1/4"	6,35 - 1/4"	11,3	178X114,3

Technische Daten AE² Tiefkühlung 404A

Modell	Spannung	Hubraum (cm ³)	Motor- typ	Kälteleistung (Watt) EN12900 Verflüssigungs- temperatur +40°C , Unterkühlung 0K, Sauggastemp. 20°C						EN12900 Verdampfungs- temperatur -35°C	
				Verdampfungstemperatur						P abs	COP
				-35°C	-30°C	-25°C	-20°C	-15°C	-10°C		
AE2410Z	FZ/AA/GS	5,02	CSIR	140	189	246	315	398	496	159	0,88
AE2415Z	FZ/AA/GS	7,33	CSIR	186	251	327	419	529	660	206	0,90
AE2420Z	FZ/AA/GS	9,35	CSIR	257	346	451	578	730	911	305	0,84
AE2425Z	FZ/AA/ES/FS	12,01	CSR	334	450	587	752	949	1184	367	0,91

Modell	Lötstutzen Aussendurchmesser			Gewicht (kg)	Befestigung (mm)
	Saug (mm-Zoll)	Druck (mm-Zoll)	Prozess (mm-Zoll)		
AE2410Z	6,35 - 1/4"	4,76 - 3/16"	6,35 - 1/4"	9,9	170X70
AE2415Z	6,35 - 1/4"	4,76 - 3/16"	6,35 - 1/4"	10	170X70
AE2420Z	9,5 - 3/8"	6,35 - 1/4"	6,35 - 1/4"	10,1	165X101,6
AE2425Z	9,5 - 3/8"	6,35 - 1/4"	6,35 - 1/4"	10,1	178X114,3

Technische Daten AE² Normalkühlung 404A

Modell	Spannung	Hubraum (cm ³)	Motor- typ	Kälteleistung(Watt) EN12900 Verflüssigungstemperatur +45°C , Unterkühlung 0K, Sauggastemp. 20°C							EN12900 Verdampfungs- temperatur-10°C	
				Verdampfungs- temperatur							P abs (Watt)	COP (W/W)
				-15	-10	-5	0	5	10	15		
AE4425Z	FZ/GS/AA	4,24	CSIR	257	326	407	502	613	741	889	213	1,53
AE4430Z	FZ/GS/AA	5,16	CSIR	320	404	500	611	740	888	1057	266	1,52
AE4440Z	FZ/GS/AA	6,69	CSIR	433	546	676	826	1000	1199	1427	341	1,60
AE4450Z	FZ/FS/ES/GS	8,85	CSIR	576	720	885	1074	1289	1534	1812	445	1,62
AE4460Z	FZ/GS/AA	10,33	CSR	713	875	1062	1275	1519	1799	2117	524	1,67
AE4470Z	FZ/AA/ES/FS	12,01	CSR	843	1035	1251	1495	1773	2088	2447	620	1,67

Modell	Lötstutzen Aussendurchmesser			Gewicht (kg)	Befestigung (mm)
	Saug (mm-Zoll)	Druck (mm-Zoll)	Prozess (mm-Zoll)		
AE4425Z	6,35 - 1/4"	4,76 - 3/16"	6,35 - 1/4"	10	170X70
AE4430Z	6,35 - 1/4"	4,76 - 3/16"	6,35 - 1/4"	10	170X70
AE4440Z	9,5 - 3/8"	6,35 - 1/4"	6,35 - 1/4"	10,2	178X114,3
AE4450Z	9,5 - 3/8"	6,35 - 1/4"	6,35 - 1/4"	10,5	178X114,3
AE4460Z	9,5 - 3/8"	6,35 - 1/4"	6,35 - 1/4"	11	178X114,3
AE4470Z	9,5 - 3/8"	6,35 - 1/4"	6,35 - 1/4"	11,2	178X114,3

Technische Daten AE² Normalkühlung R290

Modell	Spannung	Hubraum (cm ³)	Motor- typ	Kälteleistung (Watt) EN12900 Verflüssigungstemperatur +45°C, Unterkühlung 0K, Sauggastemp. 20°C							EN12900 Verdampfungs- temperatur -10°C	
				Verdampfungstemperatur							P abs (Watt)	COP (W/W)
				-15	-10	-5	0	5	10	15		
AE4425U	FZ	5,02	CSIR	276	348	430	523	629	749	884	195	1,78
AE4430U	FZ	6,12	CSIR	331	417	516	628	755	899	1061	239	1,74
AE4440U	FZ	8,02	CSIR	434	546	676	823	989	1178	1390	322	1,70
AE4450U	FZ	10,33	CSIR	608	741	892	1065	1262	1485	1738	421	1,76
AE4460U	FZ	12,01	CSIR	729	889	1070	1278	1514	1782	2085	478	1,86

Modell	Lötstutzen Aussendurchmesser			Gewicht (kg)	Befestigung (mm)
	Saug (mm-Zoll)	Druck (mm-Zoll)	Prozess (mm-Zoll)		
AE4425U	6,35 - 1/4"	4,76 - 3/16"	6,35 - 1/4"	10	170X70
AE4430U	6,35 - 1/4"	4,76 - 3/16"	6,35 - 1/4"	10,1	170X70
AE4440U	9,5 - 3/8"	6,35 - 1/4"	6,35 - 1/4"	10,2	178X114,3
AE4450U	9,5 - 3/8"	6,35 - 1/4"	6,35 - 1/4"	10,5	178X114,3
AE4460U	9,5 - 3/8"	6,35 - 1/4"	6,35 - 1/4"	11,2	178X114,3

Technische Daten AE² Tiefkühlung R290

Modell	Spannung	Hubraum (cm ³)	Motor- Typ	Kälteleistung (Watt) EN12900 Verflüssigungstemperatur +40°C, Unterkühlung 0K, Sauggastemp. 20°C						EN12900 Verdampfungs- temperatur -35°C	
				Verdampfungstemperatur						P abs	COP
				-35°C	-30°C	-25°C	-20°C	-15°C	-10°C		
AE2410U	FZ	5,48	CSIR	133	180	229	286	351	426	128	1,04
AE2415U	FZ	8,85	CSIR	219	288	366	457	562	682	215	1,02
AE2420U	FZ	10,96	CSIR	274	357	454	567	697	846	264	1,04

Modell	Lötstutzen Aussendurchmesser			Gewicht (kg)	Befestigung (mm)
	Saug (mm-)	Druck (mm-)	Prozess (mm-)		
AE2410U	6,35 - 1/4"	4,76 - 3/16"	6,35 - 1/4"	10,5	170X70
AE2415U	6,35 - 1/4"	4,76 - 3/16"	6,35 - 1/4"	10,6	170X70
AE2420U	9,5 - 3/8"	6,35 - 1/4"	6,35 - 1/4"	10,6	165X101,6

Vorteile der AE² Verdichter gegenüber den AE Verdichtern

HBP R404A

Verdichter	Hubraum cm ³	Motor	Kälteleistung (Watt) EN12900 Verflüssigungstemperatur +45°C , Unterkühlung 0K, Sauggastemp. 20°C							EN12900 Verdampfungstemperatur -10°C		Gewicht
			Verdampfungstemperatur							Leistungs- aufnahme (Watt)	COP (W/W)	
			-15	-10	-5	0	5	10	15			
AE4425Z	4,24	CSIR	257	326	407	502	613	741	889	213	1,53	10
AEZ4425Z	4,5	CSIR	256	327	408	499	599	705	818	241	1,36	10
											11%	
AE4430Z	5,16	CSIR	320	404	500	611	740	888	1057	266	1,52	10
AEZ4430Z	5,7	CSIR	337	425	526	638	760	890	1027	301	1,41	10
											7%	
AE4440Z	6,69	CSIR	433	546	676	826	1000	1199	1427	341	1,60	10, 2
AEZ4440Z	7,6	CSIR	462	574	707	857	1024	1205	1396	376	1,53	11, 2
											5%	
AE4450Z	8,85	CSIR	576	720	885	1074	1289	1534	1812	445	1,62	10, 5
CAE4450Z	9,4	CSIR	504	652	823	1020	1247	1508	1806	486	1,34	12, 3
											17%	
AE4460Z	10,33	CSIR	713	875	1062	1275	1519	1799	2117	524	1,67	11
CAE4460Z	11,3	CSIR	645	819	1020	1253	1520	1828	2180	578	1,42	12, 3
											15%	
AE4470Z	12,01	CSR	843	1035	1251	1495	1773	2088	2447	620	1,67	11, 2
CAE9470Z	13,3	CSR	803	1008	1246	1520	1835	2195	2605	608	1,66	13, 3
											1%	

Der AE² ist leistungsfähiger als das vorhergehende AEZ/AE-Modell

(bis 17%)

Vorteile der AE² Verdichter gegenüber den AE Verdichtern

Normalkühlung R404A

Verdichter	Hubraum ccm ³	Motor	Kälteleistung (Watt) EN12900 Verflüssigungstemperatur +45°C, Unterkühlung 0K, Sauggastemp. 20°C							EN12900 Verdampfungstemperatur -10°C		Gewicht Kg
			Verdampfungstemperatur °C							Leistungs- aufnahme (Watt)	COP (W/W)	
			-15	-10	-5	0	5	10	15			
AE4425Y	6,69	CSIR	266	342	424	519	633	770	938	199	1,72	9,1
AEZ4425Y	7,6	CSIR	239	320	414	522	641	771	912	205	1,56	9,7
											9%	
AE4430Y	8,02	CSIR	294	382	488	613	760	930	1127	237	1,61	9,4
AEZ4430Y	8,8	CSIR	316	404	512	639	784	946	1122	258	1,57	10,2
											3%	
AE4440Y	10,33	CSIR	399	508	637	790	968	1176	1417	302	1,68	9,6
CAE4440Y	12	CSIR	399	519	666	837	1033	1250	1489	342	1,52	10,8
											10%	
AE4450Y	13,24	CSIR	526	672	843	1042	1273	1540	1847	370	1,82	10,5
CAE4448Y	14,2	CSIR	519	654	822	1023	1253	1512	1797	400	1,64	11,9
											10%	
AE4456Y	14,51	CSIR	579	737	921	1133	1380	1664	1990	424	1,74	11
CAE4456Y	16	CSIR	590	744	933	1156	1411	1695	2006	486	1,53	12,5
											12%	
AE4460Y	15,09	CSR	597	766	958	1181	1437	1732	2070	409	1,87	11,3

**Der AE² ist leistungsfähiger als das vorhergehende AEZ/AE-Modell
(3 bis 12%)**

Vorteile der AE² Verdichter gegenüber den AE Verdichtern

Tiefkühlung R404A

Verdichter	Hubraum ccm ³	Motor	Kälteleistung (Watt) EN12900 Verflüssigungstemp. +40°C, Unterkühlung 0K, Sauggastemp. 20°C						EN12900 Verdampfungstemperatur -35°C		Gewicht Kg
			Verdampfungstemperatur °C						Leistungs- aufnahme (Watt)	COP (W/W)	
			-35	-30	-25	-20	-15	-10			
AE2410Z	5,02	CSIR	140	189	246	315	398	496	159	0,88	9,9
AEZ2411Z	7,6	CSIR	150	209	280	365	467	586	215	0,70	10
										21%	
AE2415Z	6,69	CSIR	194	260	338	429	535	658	215	0,90	10
AEZ2415Z	8,1	CSIR	185	254	337	436	551	685	232	0,80	11,3
										12%	
AE2420Z	9,35	CSIR	265	346	451	578	730	911	305	0,87	10,1
CAE2420Z	12,6	CSIR	313	415	537	679	841	1023	412	0,76	12,3
										13%	
AE2425Z	12,01	CSR	334	450	587	752	949	1184	367	0,91	10,1
CAE2424Z	15,1	CSR	313	432	578	754	963	1208	391	0,80	13,2
										12%	

**Der AE² ist leistungsfähiger als das vorhergehende AEZ/AE-Modell
(12 bis 21%)**

Artikelnummern der Ersatzteile

Verdichtermodell	Tecumseh Artikel-Nr.	Beschreibung	Schwingungsdämpfer
AE4425Y-FZ	8655331	KIT CSIR AE4425Y-FZ	8682003
AE4425Y-GS	8655358	KIT CSIR AE4425Y-GS	8682003
AE4425Y-AA	8655372	KIT CSIR AE4425Y-AA	8682003
AE4430Y-FZ	8655321	KIT CSIR AE4430Y-FZ	8682003
AE4430Y-AA	8655346	KIT CSIR AE4430Y-AA	8682003
AE4430Y-GS	8655383	KIT CSIR AE4430Y- GS	8682003
AE4440Y-FZ	8655322	KIT CSIR AE4440Y-FZ	8682040
AE4440Y-AA	8655351	KIT CSIR AE4440Y-AA	8682040
AE4440Y-GS	8655350	KIT CSIR AE4440Y-GS	8682040
AE4450Y-FZ	8655327	KIT CSIR AE4450Y-FZ	8682040
AE4450Y-AA	8655352	KIT CSIR AE4450Y-AA	8682040
AE4450Y-ES	8655354	KIT CSIR AE4450Y-ES	8682040
AE4450Y-FS	8655390	KIT CSIR AE4450Y-FS	8682040
AE4450Y-GS	8655389	KIT CSR AE4450Y-GS	8682040
AE4456Y-FZ	8655326	KIT CSIR AE4456Y-FZ	8682040
AE4456Y-AA	8655376	KIT CSIR AE4456Y-AA	8682040
AE4460Y-FZ	8655332	KIT CSR AE4460Y-FZ	8682040
AE4460Y-GS	8655396	KIT CSR AE4460Y-GS	8682040
AE4460Y-AA	8655401	KIT CSR AE4460-AA	8682040
AE4425Z-GS	8655349	KIT CSIR AE4425Z-GS	8682003
AE4425Z-AA	8655356	KIT CSIR AE4425Z-AA	8682003
AE4430Z-FZ	8655328	KIT CSIR AE4430Z-FZ	8682003
AE4430Z-AA	8655384	KIT CSIR AE4430Z-AA	8682003
AE4430Z-GS	8655377	KIT CSIR AE4430Z-GS	8682003
AE4440Z-FZ	8655324	KIT CSIR AE4440Z-FZ	8682040
AE4440Z-AA	8655385	KIT CSIR AE4440Z-AA	8682040
AE4440Z-GS	8655353	KIT CSIR AE4440Z-GS	8682040
AE4450Z-FZ	8655333	KIT CSIR AE4450Z-FZ	8682040
AE4450Z-AA	8655394	KIT CSIR AE4450Z-AA	8682040
AE4450Z-FS	8655359	KIT CSIR AE4450Z-FS	8682040
AE4450Z-ES	8655373	KIT CSIR AE4450Z-ES	8682040
AE4450Z-GS	8655380	KIT CSR AE4450Z-GS	8682040
AE4460Z-FZ	8655323	KIT CSIR AE4460Z-FZ	8682040
AE4460Z-AA	8655370	KIT CSIR AE4460Z-AA	8682040
AE4460Z-GS	8655378	KIT CSR AE4460Z-GS	8682040
AE4470Z-FZ	8655341	KIT CSR AE4470Z-FZ	8682050
AE4470Z-AA	8655375	KIT CSR AE4470Z-AA	8682050
AE4470Z-ES	8655374	KIT CSR AE4470Z-ES	8682050
AE4470Z-FS	8655391	KIT CSR AE4470Z-FS	8682050

Artikelnummern der Ersatzteile

Verdichtermodell	Tecumseh Artikel-Nr.	Beschreibung	Schwingungsdämpfer
AE2410Z-FZ	8655337	KIT CSIR AE2410Z-FZ	8682003
AE2410Z-AA	8655388	KIT CSIR AE2410Z-AA	8682003
AE2410Z-GS	8655398	KIT CSIR AE2410Z-GS	8682003
AE2415Z-FZ	8655329	KIT CSIR AE2415Z-FZ	8682003
AE2415Z-AA	8655395	KIT CSIR AE2415Z-AA	8682003
AE2415Z-GS	8655379	KIT CSIR AE2415Z-GS	8682003
AE2420Z-FZ	8655339	KIT CSIR AE2420Z-FZ	8682040
AE2420Z-AA	8655338	KIT CSIR AE2420Z-AA	8682040
AE2420Z-GS	8655392	KIT CSR AE2420Z-GS	8682050
AE2425Z-FZ	8655342	KIT CSR AE2425Z-FZ	8682050
AE2425Z-AA	8655371	KIT CSR AE2425Z-AA	8682050
AE2425Z-ES	8655393	KIT CSR AE2425Z-ES	8682050
AE2425Z-FS	8655397	KIT CSR AE2425Z-FS	8682050
AE2410U-FZ	8655357	KIT CSIR AE2410U-FZ	8682003
AE2415U-FZ	8655330	KIT CSIR AE2415U-FZ	8682003
AE2420U-FZ	8655345	KIT CSIR AE2420U-FZ	8682040
AE4425U-FZ	8655343	KIT CSIR AE4425U-FZ	8682003
AE4430U-FZ	8655334	KIT CSIR AE4430U-FZ	8682003
AE4440U-FZ	8655335	KIT CSIR AE4440U-FZ	8682040
AE4450U-FZ	8655336	KIT CSIR AE4450U-FZ	8682040
AE4460U-FZ	8655347	KIT CSIR AE4460U-FZ	8682040

Industrieverpackung des AE²

Industrieverpackung (Euro-Paletten und Standardausführung)		
	Lagen pro Palette	Gesamt-Anzahl pro Palette
AE ² Standardausführung	4	64
AE ² CSR mit elektr. Juniorbox	4	40
AE ² CSR ohne mit elektr. Juniorbox	4	48

Einzelverpackung des AE²

Einzelverpackung					
Euro-Palette	Lagenanzahl der Palette	Gesamtanzahl pro Palette	Palette Standardausführung	Lagenanzahl der Palette	Gesamtanzahl pro Palette
AE ² CSIR Standardausführung	1	16	AE ² CSIR Standardausführung	1	20
	2	32		2	40
	3	48		3	60
	4	64		4	80
AE ² CSR mit elektr. Juniorbox	1	12	AE ² CSR mit elektr. Juniorbox	1	12
	2	24		2	24
	3	36		3	36
	4	48		4	48

Verflüssigungssätze AE²

VERFÜGBARE MODELLE

R404A HBP					R134a HBP				
Modell Verflüssigungs- satz	Spannung				Modell Verflüssigungs- satz	Spannung			
	AE 4425 ZHR	FZ	AA	GS			AE 4425 YHR	FZ	AA
AET 4425 ZHR	FZ		GS		AET 4425 YHR	FZ			
AE 4430 ZHR	FZ	AA	GS		AE 4430 YHR	FZ	AA	GS	
AET 4430 ZHR	FZ				AET 4430 YHR	FZ	AA	GS	
AE 4440 ZHR	FZ	AA	GS		AE 4440 YHR	FZ	AA	GS	
AET 4440 ZHR	FZ		GS		AET 4440 YHR	FZ		GS	
AE 4450 ZHR	FZ	AA	GS	ES/FS	AE 4450 YHR	FZ	AA	GS	ES/FS
AET 4450 ZHR	FZ	AA	GS	ES	AET 4450 YHR	FZ		GS	ES
AE 4460 ZHR	FZ	AA	GS		AE 4456 YHR	FZ	AA	GS	
AET 4460 ZHR	FZ		GS		AET 4456 YHR	FZ		GS	
AE 4470 ZHR	FZ	AA	GS	ES/FS	AE 4460 YHR	FZ	AA	GS	
AET 4470 ZHR	FZ		GS		AET 4460 YHR	FZ	AA	GS	

R404A LBP					R22				
Modell Verflüssigungs- satz	Spannung				Modell Verflüssigungs- satz	Spannung			
	AE 2410 ZBR	FZ	AA	GS			AE4425EHR	FZ	
AET 2410 ZBR	FZ		GS		AE4430EHR	FZ			
AE 2415 ZBR	FZ	AA	GS		AET4440EHR	FZ			
AET 2415 ZBR					AE4450EHR	FZ			
AE 2420 ZBR	FZ				AE4460EHR	FZ			
AET 2420 ZBR	FZ	AA	GS	ES	AET4460EHR	FZ			
AE 2425 ZBR	FZ	AA		ES/FS					
AET 2425 ZBR	FZ								

Verflüssigungssätze AE²

Leistungsverbesserung und keine Veränderung der Installation notwendig

- Keine Veränderung der Maße
- Identische Anschlüsse (Größe und Lage) für jeden Verflüssigungssatz

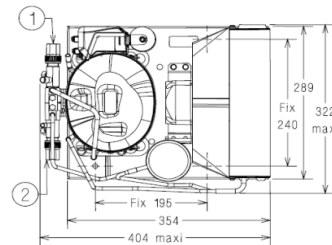
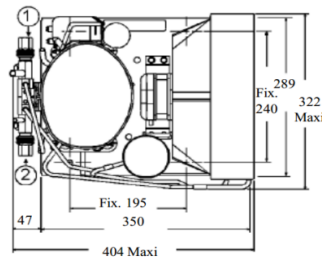
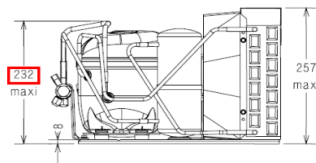
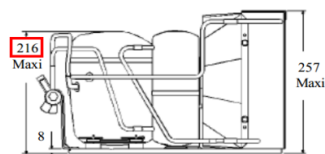

AEZ4430YHR

AE4430YHR-FZ

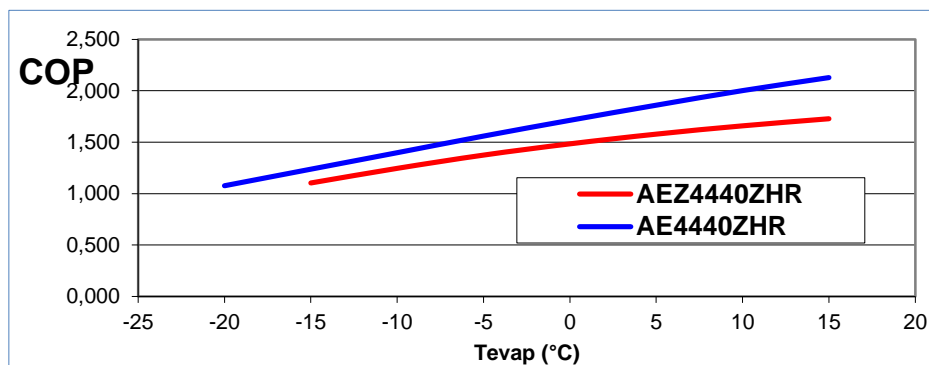

- der verbesserte COP (+10 bis +20%) des Verdichters AE² überträgt sich auch auf den Verflüssigungssatz.

Technische Daten der Verflüssigungssätze AE²

Normalkühlung R134a

Modelle	Spannungscode / I _{max} (A)	Leistung in W EN13215, Umgebungstemperatur 32°C, Überhitzung 10K Unterkühlung 3K Verdampfungstemperatur:							EN 13215 Verdampfung 5°C Umgebungstemp. 32°C Sauggas 20°C		Schallleistung dB(A)*	Anschlussdurchmesser		Sammlerinhalt Liter
		-15°C	-10°C	-5°C	0°C	5°C	+10°C	+15°C	Leistung (W)	Leistungsaufnahme (W)		Schalldruck in 10m	Saug-(Zoll)	
AE4425YHR	FZ / 2,6	211	278	353	434	521	614	709	533	298	27	3/8	1/4	0,75
AET4425YHR	FZ / 2,6	223	297	381	475	579	693	816	590	281	27	3/8	1/4	0,75
AE4430YHR	FZ / 2,8	297	381	478	589	713	849	998	727	340	27	3/8	1/4	0,75
AET4430YHR	FZ / 4,0	297	383	483	599	729	876	1037	744	397	33	3/8	1/4	0,75
AE4440YHR	FZ / 3,4	384	480	588	709	843	988	1146	861	461	28	3/8	1/4	0,75
AET4440YHR	FZ / 4,6	398	501	620	757	911	1084	1276	929	501	38	3/8	1/4	0,75
AE4450YHR	FZ / 5,2	511	640	784	945	1123	1316	1526	1146	625	33	3/8	1/4	0,75
AE4460YHR	FZ / 6,0	584	733	900	1085	1289	1511	1752	1316	671	27	1/2	1/4	0,75
AE4456YHR	FZ / 5,6	565	707	867	1044	1239	1452	1683	1265	696	38	3/8	1/4	0,75
AET4450YHR	FZ / 5,2	519	662	825	1012	1222	1459	1724	1245	579	38	3/8	1/4	0,75
AET4456YHR	FZ / 5,6	596	753	934	1139	1372	1633	1923	1398	653	38	3/8	1/4	0,75
AET4460YHR	FZ / 6,0	615	780	969	1187	1436	1720	2042	1463	613	37	1/2	1/4	1,5

Normalkühlung R404A

Modelle	Spannungscode / I _{max} (A)	Leistung in W EN13215, Umgebungstemperatur 32°C 10K Überhitzung 3K Unterkühlung Verdampfungstemperatur:					EN 13215 Verdampfung -10°C Umgebungstemp. 32°C Sauggas 20°C		Schallleistung dB(A)*	Anschlussdurchmesser		Sammlerinhalt Liter
		-15°C	-10°C	-5°C	0°C	5°C	Leistung (W)	Leistungsaufnahme (W)		Schalldruck in 10m	Saug-(Zoll)	
AE4425ZHR	FZ / 3,0	242	299	363	435	515	335	252	27	3/8	1/4	0,75
AET4425ZHR	FZ / 3,5	257	322	397	483	579	359	246	27	3/8	1/4	0,75
AE4430ZHR	FZ / 3,1	314	391	477	573	678	435	291	28	3/8	1/4	0,75
AET4430ZHR	FZ / 3,5	317	395	483	595	689	440	351	33	3/8	1/4	0,75
AE4440ZHR	FZ / 4,3	431	534	651	781	927	594	425	33	3/8	1/4	0,75
AET4440ZHR	FZ / 4,4	423	523	636	761	899	583	428	35	3/8	1/4	0,75
AE4450ZHR	FZ / 5,7	543	664	796	939	1093	743	538	38	3/8	1/4	0,75
AET4450ZHR	FZ / 5,7	595	741	906	1093	1302	820	518	38	3/8	1/4	0,75
AE4460ZHR	FZ / 6,5	598	707	826	954	1095	803	645	38	3/8	1/4	0,75
AET4460ZHR	FZ / 6,5	719	876	1053	1252	1475	972	596	38	3/8	1/4	0,75
AE4470ZHR	FZ / 5,9	823	998	1194	1411	1652	1112	702	38	3/8	1/4	0,75
AET4470ZHR	FZ / 5,9	831	1011	1211	1434	1681	1125	700	37	3/8	1/4	0,75

Technische Daten der Verflüssigungssätze AE²

Tiefkühlung R404A

Modelle	Spannungscode / I _{max} (A)	Leistung in W EN13215, Umgebungstemperatur 32°C, Überhitzung 10K Unterkühlung 3K Verdampfungstemperatur:					EN 13215 Verdampfung -35°C Umgebungstemp. 32°C Sauggas 20°C		Schallleistung dB(A)*	Anschlussdurchmesser		Sammleinhalt
		-30°C	-25°C	-20°C	-15°C	-10°C	Leistung (W)	Leistungsaufnahme (W)		Schalldruck in 10m	Saug-(Zoll)	
AE2410ZBR	FZ / 2,7	144	190	241	299	363	131	184	28	3/8	1/4	0,75
AE2415ZBR	FZ / 3,2	205	259	319	383	452	199	243	28	3/8	1/4	0,75
AET2415ZBR	FZ / 3,6	221	282	351	429	514	211	241	28	3/8	1/4	0,75
AE2420ZBR	FZ / 4,6	271	346	430	524	626	258	290	28	3/8	1/4	0,75
AET2420ZBR	FZ / 5,0	285	363	453	553	664	271	339	38	3/8	1/4	0,75
AE2425ZBR	FZ / 4,8	358	455	564	683	814	343	411	33	3/8	1/4	0,75
AET2425ZBR	FZ / 4,8	396	512	646	800	975	369	414	38	3/8	1/4	0,75

EINGESTELLTE AE/AEZ MODELLE

Nach der erfolgreichen Einführung der AE² Produktreihe wird Tecumseh die Produktpalette straffen, indem bestimmte Verdichter und Verflüssigungssätze auslaufen werden. Die Fertigung der nachfolgend aufgeführten Produkte wird Ende März 2014 eingestellt werden:

AEZ/AE, HD/MHD, R22 Verdichter und Verflüssigungssätze (Spannung GZ, HZ, XA)

AEZ/AE HBP/MHBP R22 (Spannung HZ, GZ und XA)								
Verdichter				Verflüssigungssätze				
Bezeichnung	Spannung	Material-Nr.	möglicher Ersatz	Bezeichnung	Spannung	Material-Nr.	möglicher Ersatz	
AEZ3440E	HZ	2A98000210						
AEZ4425E	GZ	2A38490311						
	HZ	2A38400311 2A38400308						
AEZ4430E	GZ	2A38190311		AEZ4430EH	GZ	4A38190002		
	HZ	2A38100308 2A38100311			HZ	4A38100002		
	XA	2A38110311						
AEZ4440E	GZ	2A94890111		AEZ4440EH	GZ	4A94890040		
		2A94890211			GZ	4A94890245		
	XA	2A94810111		AEZ4440EHR	XA	4A94810258		
		2A94810211						
	HZ	2A94800211						
		2A94800216						
AEZ9440T	XA	2A96710205		AEZ9440TMHR	XA	4A96710202		
	CZ	2A96700205				4A96710215		
	GZ	2A96790205						
CAE2416E	GZ	2B82390205						
CAE2420E	GZ	2B82790205						
CAE4450E	GZ	2B86490231		CAE4450EH	GZ	4B86490060		
		2B86400233			HZ	4B86490060		
	2B86400231		CAE4450EHR	GZ	4B86490260 4B86490270			
CAE9450T	GZ	2B85490205		CAE9450TMHR	GZ	4B85490202		
	HZ	2B85400205			HZ	4B85400202		
	XA	2B85410205						
CAE9460T	GZ	2B85990205		CAE9460TMH	GZ	4B85990132		
		2B85900205				4B85990002		
	XA	2B85910205			CAE9460TMHR	GZ	4B85990202 4B85990204	
						HZ	4B85900202	
						HZ	4B85910202	

Anm.: Die Produkte R22, Spannung FZ, werden in der AE² Produktreihe verfügbar sein (siehe Seite 8).

Eingestellte AE/AEZ

AE Klimabereich, R22/ R407C Verdichter

<u>AE Klimabereich R22/407C</u>				
Kältemittel	Bezeichnung	Spannung	Material-Nr.	möglicher Ersatz
<u>R22</u>	AE5465E	FZ	2B87230203 2B87230204	AE4460E-FZ (CSIR version)
		CZ	2B87280204	
	AE5470E	FZ	2B88030203	AE4470E-FZ (CSR version)
			2B88030204	
			2B88030803	
		CZ	2B88080204	
			2B88080222	
		HZ	2B88000204	
		XA	2B88010204	
			2B88010222	

AEZ/AE, ND, R22 Verdichter

<u>AEZ/AE LBP R22</u>			
Bezeichnung	Spannung	Material-Nr.	möglicher Ersatz
CAE2416E	GZ	2B82390205	
CAE2420E	GZ	2B82790205	

Eingestellte AE/AEZ Produkte

AEZ/AE Haushaltskühlung, R134a Verdichter und Verflüssigungsätze

AEZ/AE LBP R134a							
Verdichter				Verflüssigungsätze			
Bezeichnung	Spannung	Material-Nr.	möglicher Ersatz	Bezeichnung	Spannung	Material-Nr.	möglicher Ersatz
AE1410Y	CZ	2B60780107					
		GZ	2B60790110				
	2B70790110						
	XA		2B60710107				
		2B60710110					
		2B70710110					
		2B70710111					
GZ	2B61490110						
AE1412Y	HZ	2B61400110					
	XA	2B71410111					
		2B71410110					
AE2410YS	KS	AE600KS731A067IE					
AEZ1365Y	GZ	2A33790310					
	XA	2A43710311					
		2A43710310					
AEZ1370Y	XA	GZ	2A33890310				
		2A33810310					
		2A43810310					
		2A43810311					
	XA	2A36510310					
		2A36510307					
		2A36510310					
		2A46510110					
		2A46510310					
	GZ	2A46510311					
		2A36590310					
		2A46590307					
	HZ	2A46590310					
		2A36500307					
		2A36500310					
	CZ	2A36580310					
		2A36580307					
AEZ2380Y	FZ	2A33230308		AEZ2380YBR		4A33731102	
		2A33230311				4A33731143	
		2A43230311					
	HZ	2A33200311					
XA	2A33210311			XA	4A33210202		
CAE2410Y	GZ	2B63190111		CAE2410YB	HZ	4B60900102	
		2B60990111					
	HZ	2B60900108	THB4410YHZ				
		2B60900111					
		2B70900111					
XA	2B60910111	THB4410YXA					
	2B70910111						
CAE2412Y	GZ	2B61690111		CAE2412YB	HZ	4B61600102	THB4413YH
	HZ	2B61600111	THB4413YWZ				
		2B61600108		CAE2412YBR	HZ	4B61600237	
	XA	2B71610111	THB4413YXA				
2B61610111			CAE2412YBR	XA	4B61610202		
CAE2414Y	GZ	2B63490111	THB4415YHZ		HZ		THB4415Y
		2B81790231					
	XA	2B81710231	THB4415YXA				
		2B81710131					XA

Eingestellte AE/AEZ Produkte

AEZ/AE, R12 Verdichter und Verflüssigungssätze

Verdichter				Verflüssigungssätze				
Bezeichnung	Spannung	Material-Nr.	möglicher Ersatz	Bezeichnung	Spannung	Material-Nr.	möglicher Ersatz	
AEZ2380C	XA	2A35710311						
	FZ	2A35730311						
	GZ	2A35790311						
AEZ1410D	XA	2A36410310						
		2A46410110						
		2A46410310						
	FZ	2A36430310						
		2A36431310						
		2A46430310						
CAE2410A	GZ	2B60890111						
	XA	2B60810111						
	HZ	2B60800111						
	FZ	2B60830108 2B60830111						
AEZ1380A	XA	2A35810310						
		2A45810310						
	GZ	2A45890310						
		2A35890310						
	FZ	2A35830310	AE1390Y-FZ					
AE1412A	GZ	2B61190131						
		2B61190110						
	XA	2B71110110						
AE1410A	GZ	2B70590110						
		2B60590110						
	FZ	2B60530107						
		2B60530110						
		2B70530110						
	XA	2B60510110						
2B70510110								
CAE4456A	FZ	2B86730231	AE4456Y-FZ					
		2B86730233	AE4456Y-FZ					
	GZ	2B86790231	AE4456Y-GS					
AE8ZA7	XA	2A32110310						
AE6ZD7	XA	2A42510310						
AE6ZA7	BZ	2A33140310						
AE5ZA9	BZ	2A34040310						
AE66ZD7	BZ	2A32740310						
	CZ	2A32780310						
	XA	2A32710310						
AEZ2410D	XA	2A36610311						
	FZ	2A36630311						
CAE4ZF11	XA	2A35610311						
	FZ	2A35630311						
AE41ZF11	BZ	2A36040307	AE4430Y-FZ					
		2A36040310	AE4430Y-FZ					
AE4ZF11	BZ	2A35540310						
		2A45540310						
	XA	2A45510310						
		CZ	2A45580310					
AE59ZF9	BZ	2A35040310	AE4425Y-FZ					
		2A35040307	AE4425Y-FZ					
		2A35040110	AE4425Y-FZ					
AE3440A	FZ	2B65130110	AE4440Y-FZ					
		2B65140107	AE4440Y-FZ					
		2B65140110	AE4440Y-FZ					
AEZ1360A	FZ	2A34230310	THB1365Y					
		2A44230310						
		2A34231310						
	XA	2A34210310						
		2A44210310						
		GZ	2A34290310					
CAE59ZF9	FZ	2A35130308	AE4425Y-FZ					
		2A35130311	AE4425Y-FZ					
CAE2412A	XA	2B61510111		CAE2412ABR	XA	4B61510202		
		2B71510111						
	CZ	2B61580111						
	FZ	2B61530108						
2B61530111								
CAE41ZF11	CZ	2A36180311	AE4430Y-GS					
		2A36110311	AE4430Y-AA					
	FZ	2A36130308	AE4430Y-FZ					
		2A36130311	AE4430Y-FZ					
CAE4440A	CZ	2B65580111	AE4440Y-GS	CAE4440AHR	XA	4B65510242		
		2B65510111	AE4440Y-AA					
	FZ	2B65530108	AE4440Y-FZ		FZ	4B65530202		
		2B65530111	AE4440Y-FZ					
		2B65540108	AE4440Y-GS					
		2B65540111	AE4440Y-GS					

Tecumseh Europe - Headquarter
2 av. Blaise Pascal • Bat. B
38090 VAULX MILIEU • France
Tel: +33 (0) 4 74 82 24 00
www.tecumseh.com



Tecumseh

©2013 Tecumseh Products Company. All Rights Reserved.